

Tole aluminium
épaisseur 1.5mm

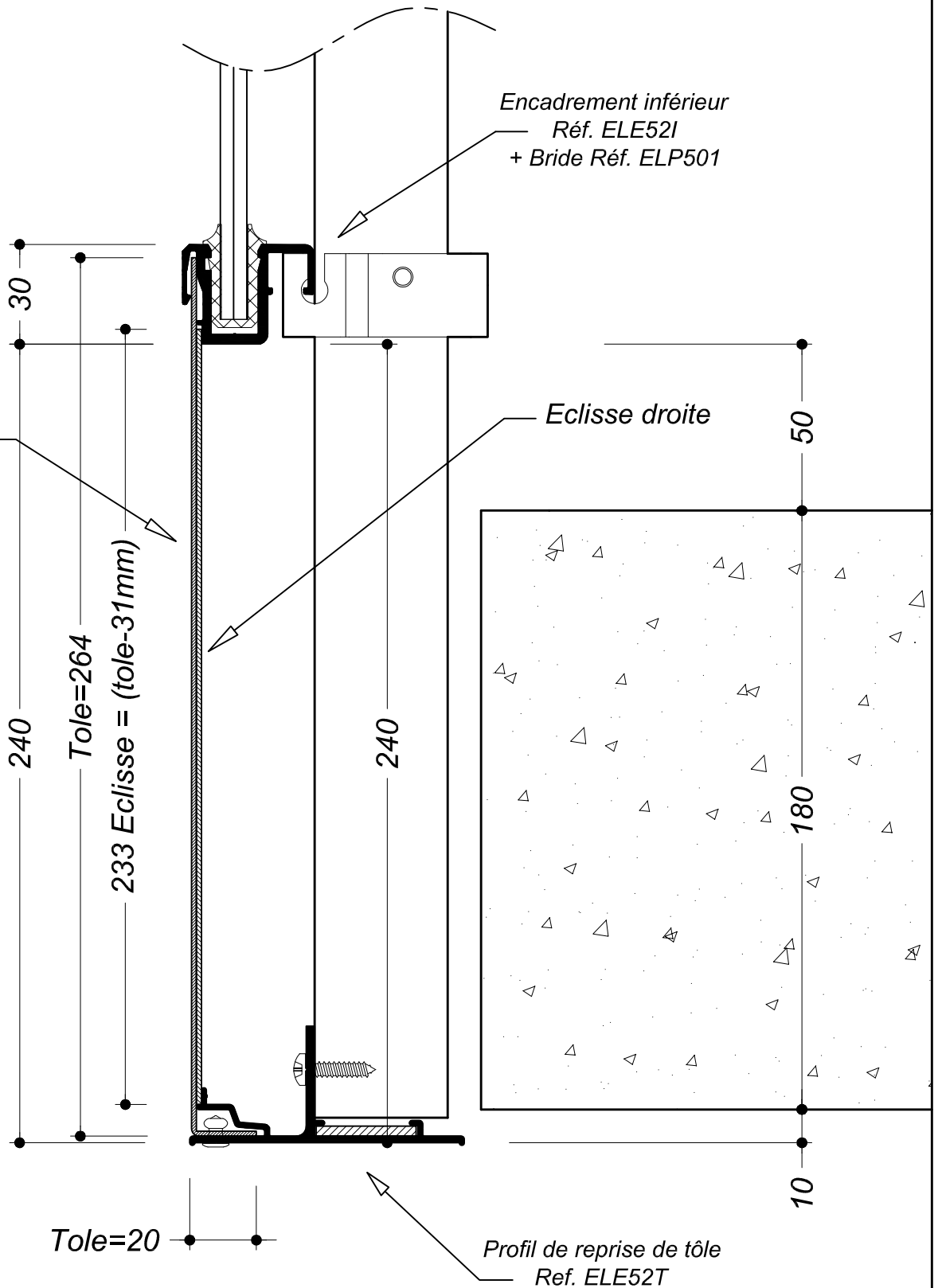

BUGAL

Z.I. La Croix Rouge - 44260 MALVILLE
Tel: 02 40 57 00 41 Fax: 02 40 57 06 75

DOSSIER	Gamme ELEGANCE-INTEGRAL	INDICE	C
PIECE/PROFIL	COUPE DE PRINCIPE	DATE	17/11/2015
DESIGNATION	TOLERIE	ECHELLE	
MATIERE	ALUMINIUM	PROJETEUR	S. PEDRONO

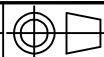

PRINCIPE - INTEGRAL

Ce plan est la propriété exclusive de la Sté BUGAL, et ne peut être communiqué à un tiers sans notre autorisation.

A chaque raccord
de tôle

A chaque angle
de Tôle

RDT52

RAT52

Eclisse droite Longueur 100mm
Tole ep:1.5mm Laquée 1 Face ou Anod

Eclisse d'angle Longueur 50x50mm
Tole ep:1.5mm Laquée 1 Face ou Anod

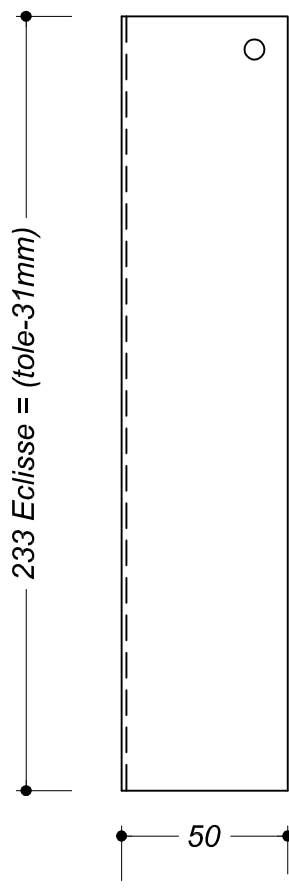
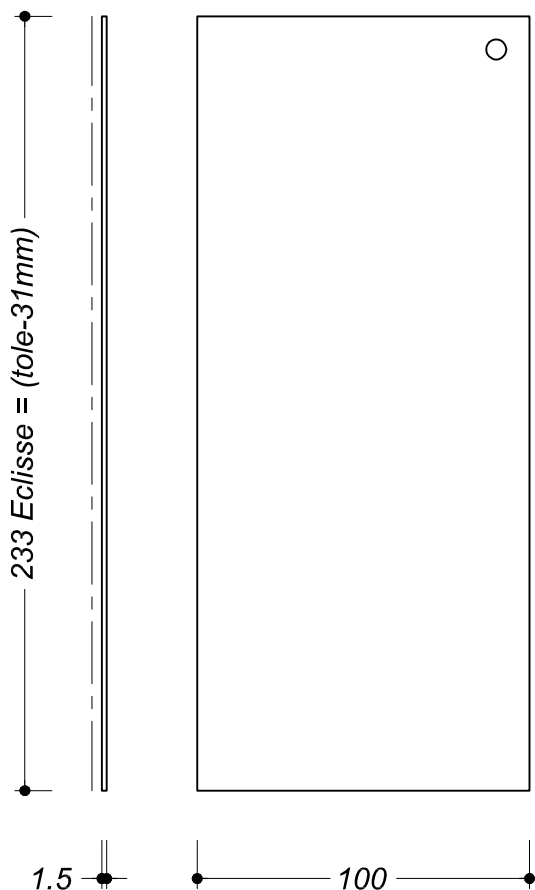

Eclisses à rivetée ou
à coller sur chantier.

A chaque angle 90°
de ELE52T

ECLT52A

Eclisse d'angle
Tole ep:3mm brut

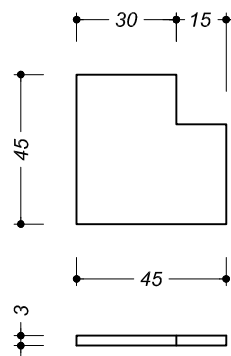

A chaque raccord
de ELE52T

ECLT52D

Eclisse d'angle
Tole ep:3mm brut

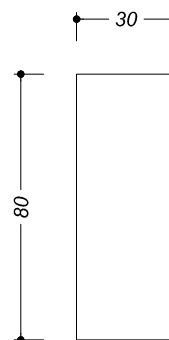

BUGAL

Z.I. La Croix Rouge - 44260 MALVILLE
Tel: 02 40 57 00 41 Fax: 02 40 57 06 75

DOSSIER	Gamme ELEGANCE-INTEGRAL	INDICE	C
PIECE/PROFIL	COUPE DE PRINCIPE	DATE	17/11/2015
DESIGNATION	TOLERIE	ECHELLE	
MATIERE	ALUMINIUM	PROJETEUR	S. PEDRONO



PRINCIPE - INTEGRAL

Ce plan est la propriété exclusive de la Sté BUGAL, et ne peut être communiqué à un tiers sans notre autorisation.

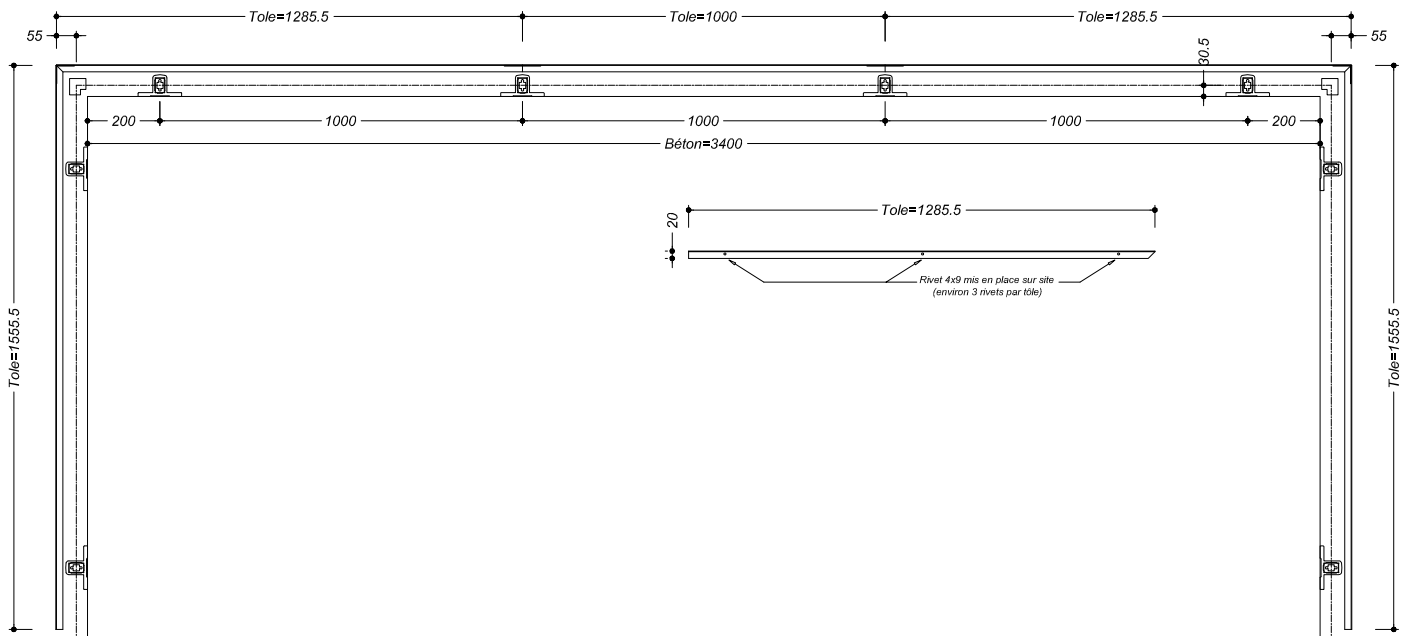
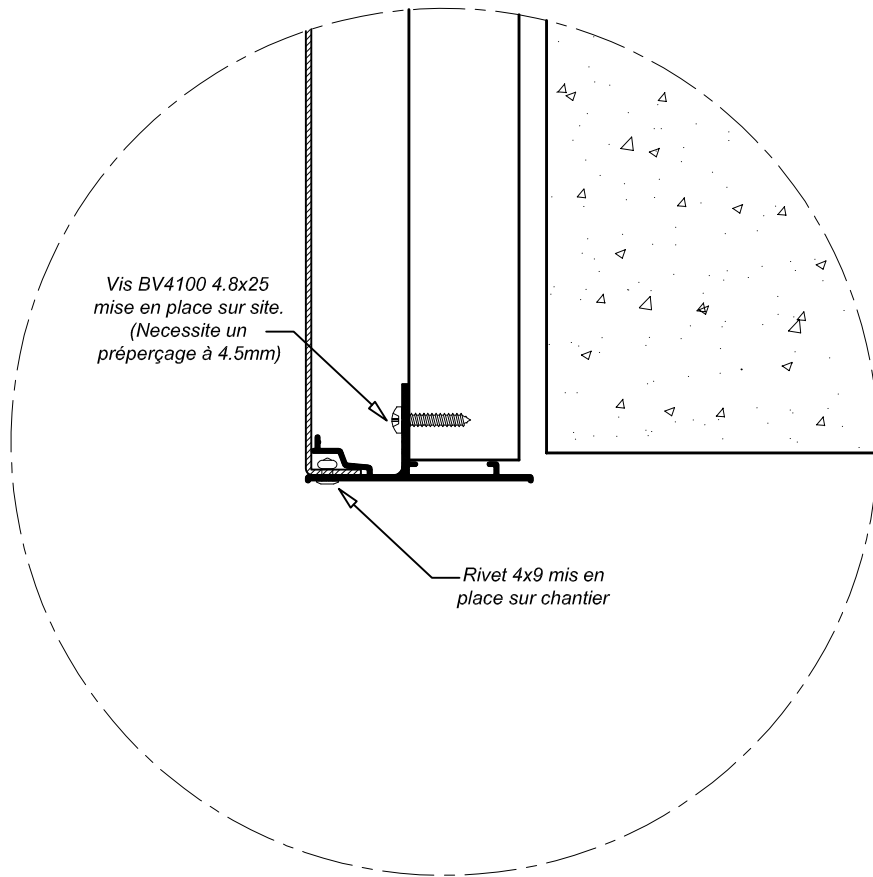

BUGAL

Z.I. La Croix Rouge - 44260 MALVILLE
Tel : 02 40 57 00 41 Fax: 02 40 57 06 75

DOSSIER	Gamme ELEGANCE-INTEGRAL	INDICE	C
PIECE/PROFIL	COUPE DE PRINCIPE	DATE	17/11/2015
DESIGNATION	TOLERIE	ECHELLE	
MATIERE	ALUMINIUM	PROJETEUR	S. PEDRONO

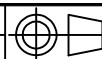

PRINCIPE - INTEGRAL

Ce plan est la propriété exclusive de la Sté BUGAL, et ne peut être communiqué à un tiers sans notre autorisation.

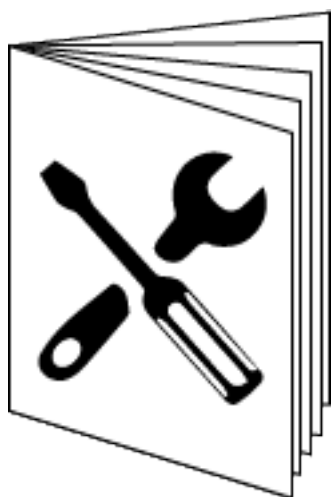

Edition 09/2014 - Soucieuse d'améliorer ses produits, la société BUGAL se réserve le droit de modifier sans préavis les caractéristiques indiquées sur ce document. Images et dessins non contractuels

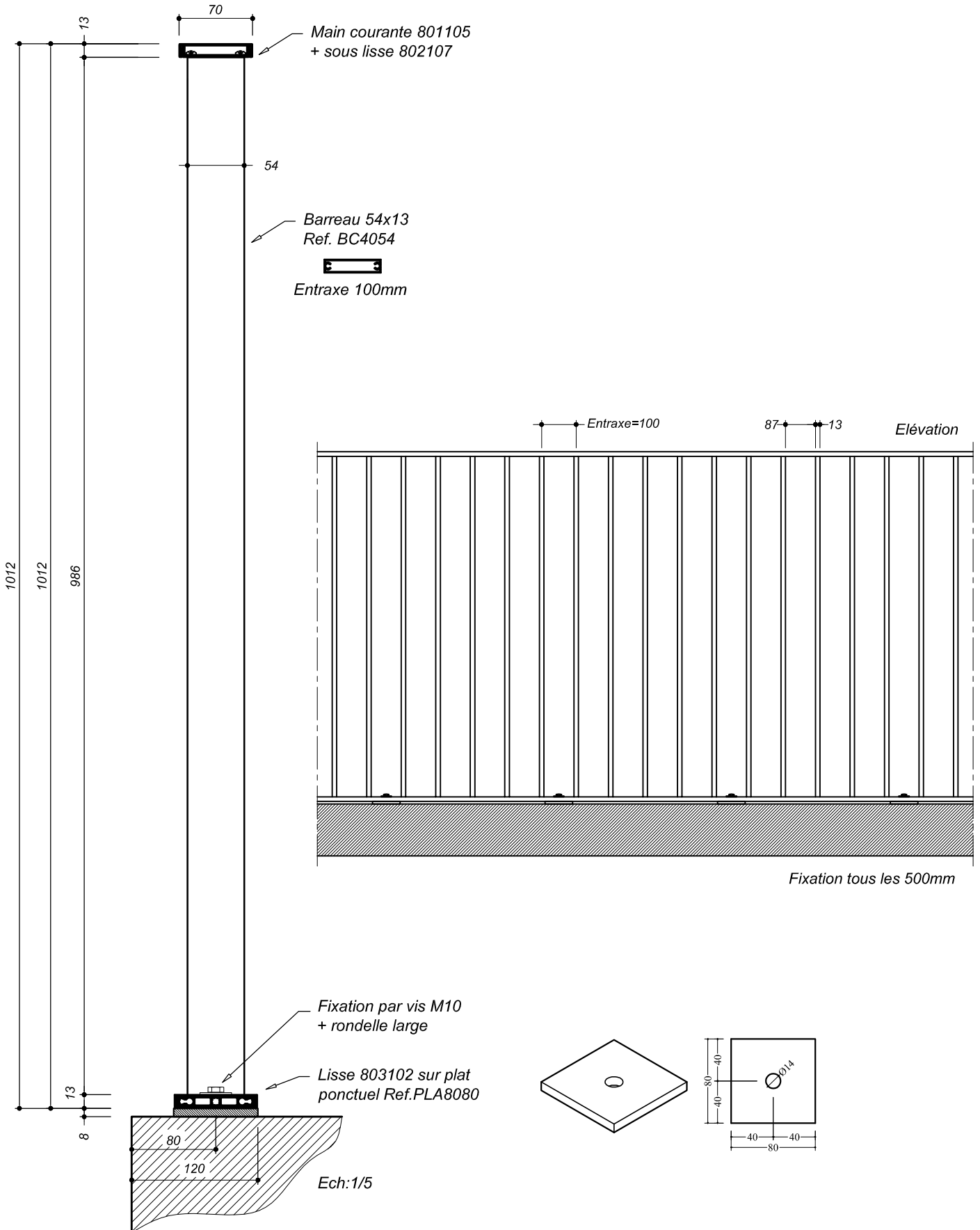



Les barreaux BC4054 sont assemblés sur la lisse haute à l'aide de vis toles 4.8x25 Ref. Vis BVtorx.

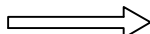
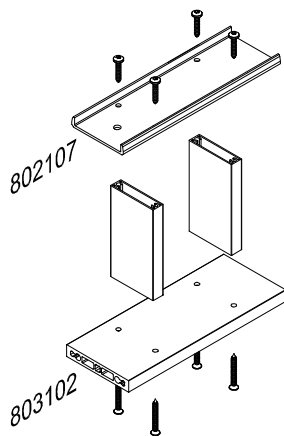

Les échelles sont livrées assemblées en longueur de 6m maximum.

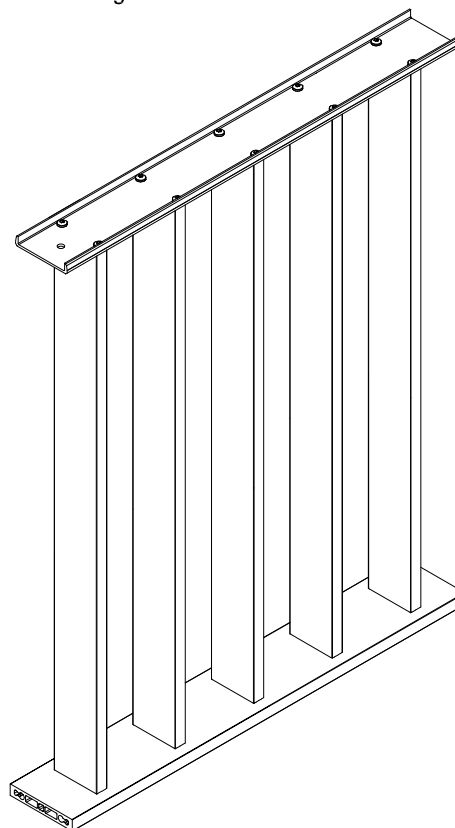

Assemblage des barreaux sur la lisse basse à l'aide de vis toles 4.8x45

Mains courantes:
Les mains courantes sont livrées emballées par repère.

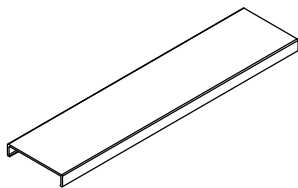

Accessoires:
Le colis d'accessoires se compose des raccords, des bouchons et des vis d'assemblages.

Edition 09/2014 - Soucieuse d'améliorer ses produits, la société BUGAL se réserve le droit de modifier sans préavis les caractéristiques indiquées sur ce document. Images et dessins non contractuels

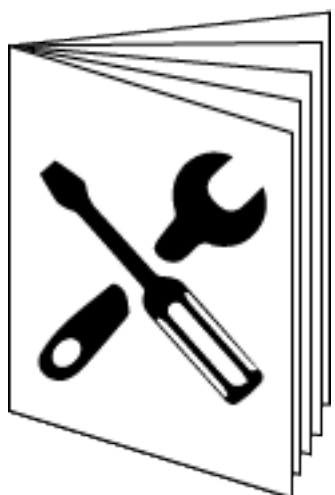

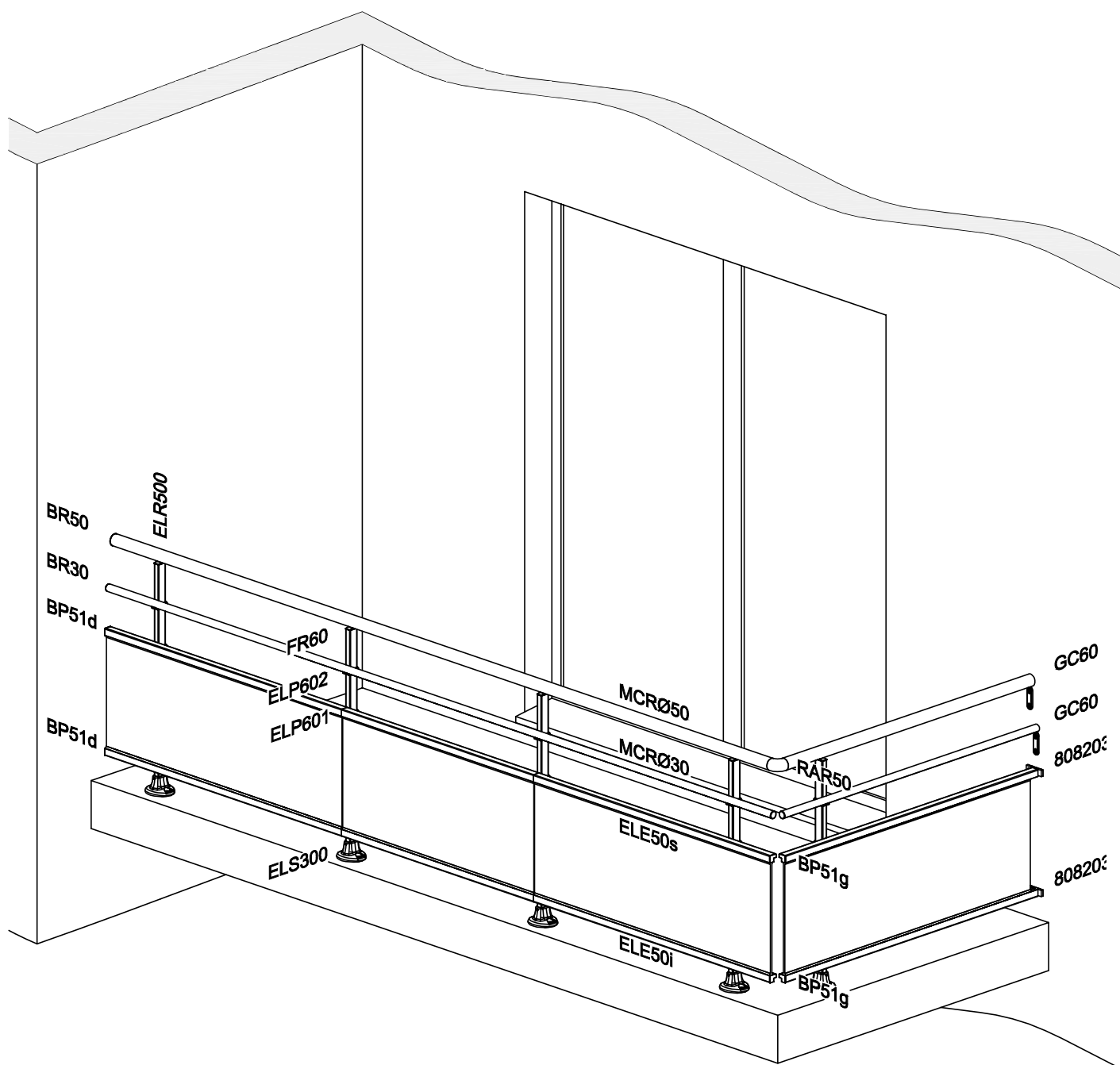

Edition 09/2011 - Soucieuse d'améliorer ses produits, la société BUGAL se réserve le droit de modifier sans préavis les caractéristiques indiquées sur ce document. Images et dessins non contractuels.

Référence	Désignation	Référence	Désignation
808203	Fixation murale pour ELE50	ELP602	Pince d'accrochage pour MCRØ30
BP051D	Embout droit pour ELE50	ELR500	Montant raidisseur
BP051G	Embout gauche pour ELE50	ELS300	Platine de fixation au sol
BR30	Embout pour MCRØ30	FR60	Fixation de main courante sur le montant
BR50	Embout pour MCRØ50	GC60	Fixation murale pour Ø30 et Ø50
ELE50I	Profil d'encadrement bas	MCRØ30	Lisse intermédiaire Ø30
ELE50S	Profil d'encadrement haut	MCRØ50	Main courante Ø50
ELP601	Pince d'accrochage pour ELE50	RAR50	Raccord à 90° pour MCRØ50

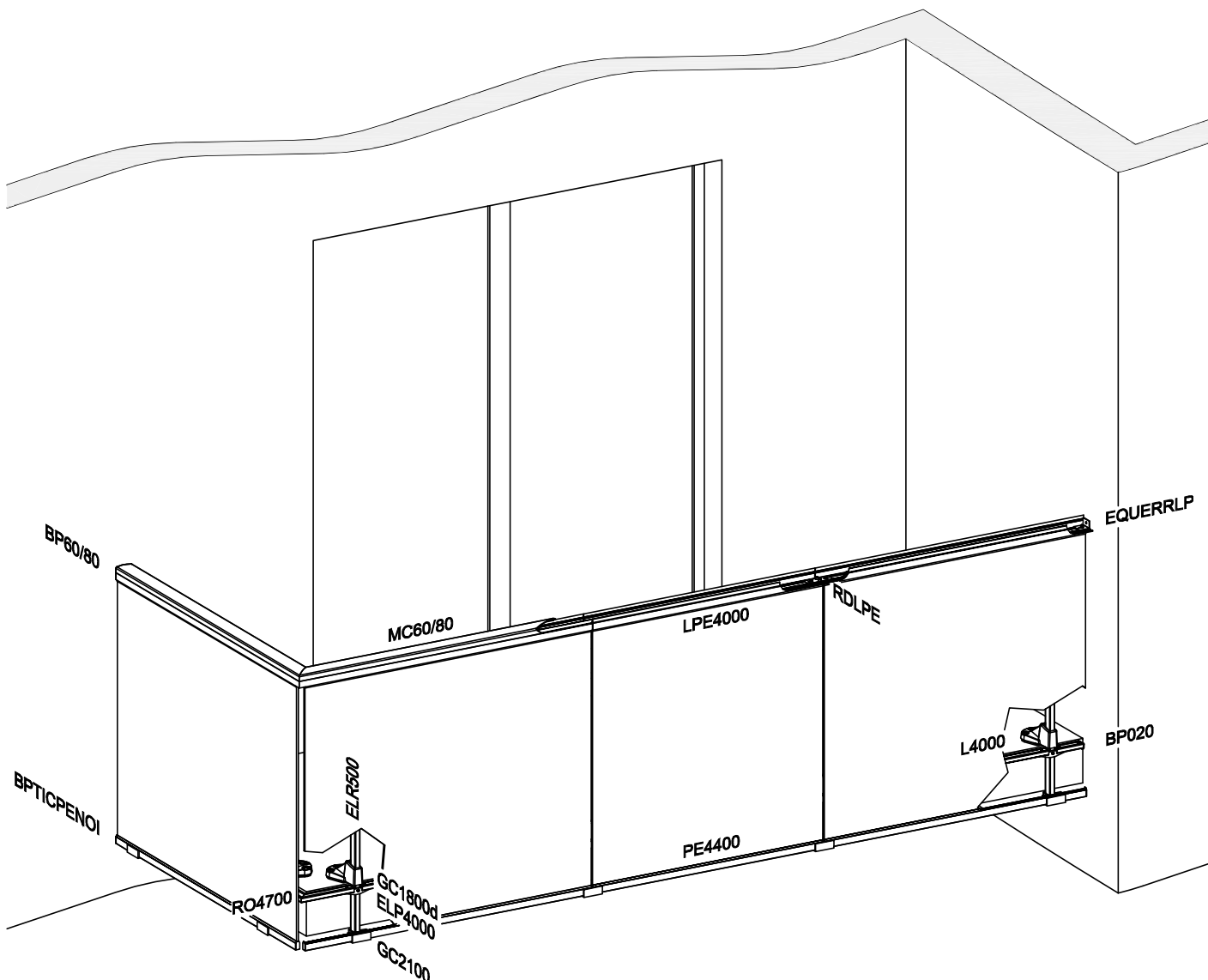

Edition 09/2011 - Soucieuse d'améliorer ses produits, la société BUGAL se réserve le droit de modifier sans préavis les caractéristiques indiquées sur ce document. Images et dessins non contractuels.

Référence	Désignation	Référence	Désignation
BP020	Embout pour L4000	GC2100	Pince pour PE4400
BP60/80	Embout pour MC60/80	L4000	Lisse d'obturation basse
BPTICPENOI	Embout pour PE4400	LPE4000	Profil d'encadrement haut
ELP4000	Fixation pour L4000	PE4400	Profil d'encadrement bas
EQUERRLPE	Fixation murale pour LPE4000	RDLPE	Raccord droit pour LPE4000
ELR500	Montant raidisseur	RO4700	Raccord variable pour L4000
GC1800d	Platine de fixation au sol	MC60/80	Main courante L. 80 x H. 60

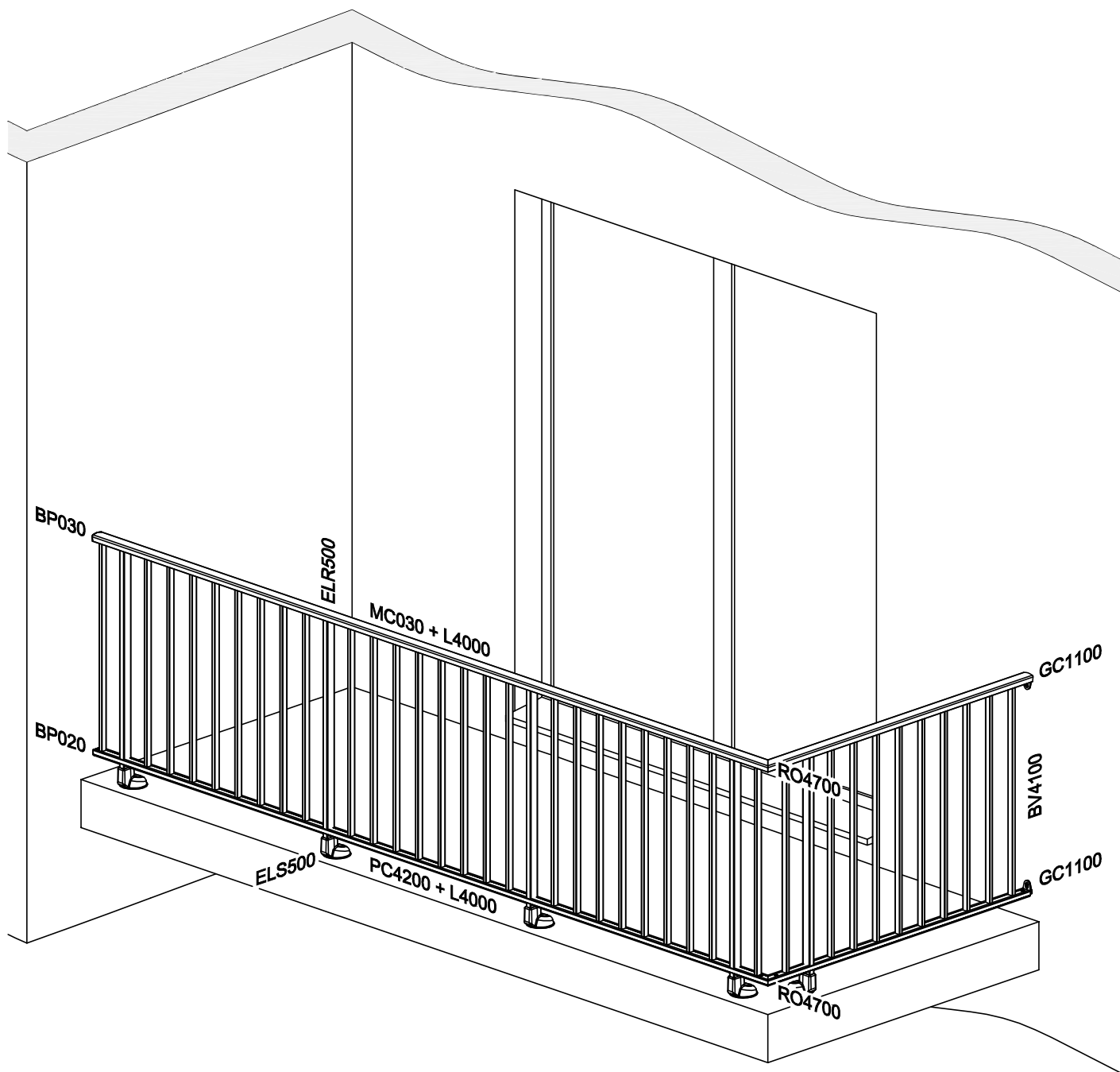

Edition 09/2011 - Sociéteuse d'améliorer ses produits, la société BUGAL se réserve le droit de modifier sans préavis les caractéristiques indiquées sur ce document. Images et dessins non contractuels.

Référence	Désignation	Référence	Désignation
BP020	Embout pour PC4200	GC1100	Fixation murale
BP030	Embout pour MC030	L4000	Lisse
BV4100	Barreau 25 x 15	MC030	Main courante L. 55 x H. 30
ELR500	Montant raidisseur	PC4200	Closoir
ELS500	Platine de fixation au sol	RO4700	Raccord orientable

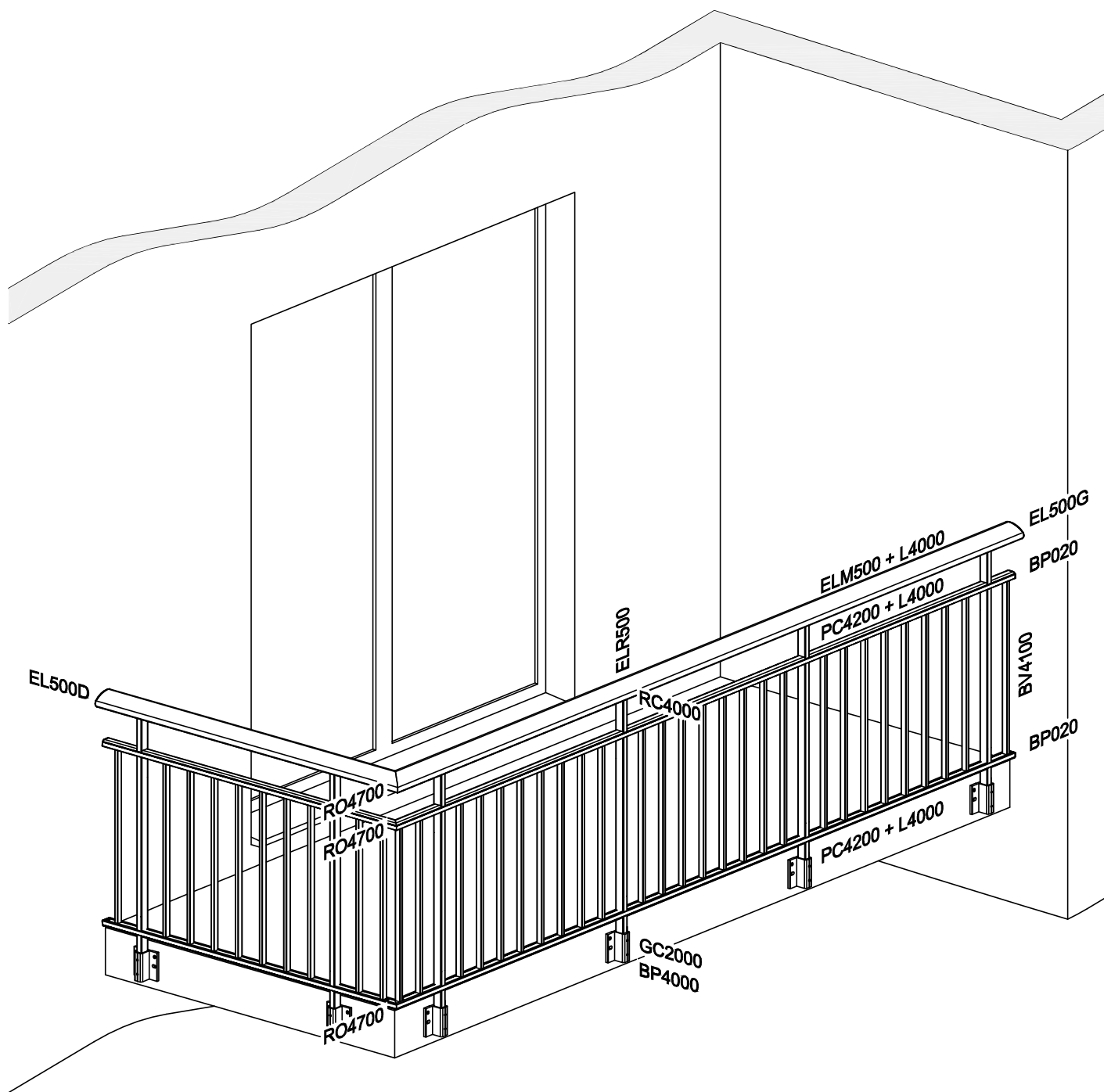

Edition 09/2011 - Soucieuse d'améliorer ses produits, la société BUGAL se réserve le droit de modifier sans préavis les caractéristiques indiquées sur ce document. Images et dessins non contractuels.

Référence	Désignation	Référence	Désignation
BP020	Embout pour PC4200	ELR500	Montant raidisseur
BP4000	Embout pour ELR500	GC2000	Platine de fixation en nez de dalle
BV4100	Barreau 25 x 15	L4000	Lisse
EL500D	Embout droit pour ELM500	PC4200	Closoir
EL500G	Embout gauche pour ELM500	RC4000	Rondelle carrée pour L4000 + vis
ELM500	Main courante L. 106 x H. 55	RO4700	Raccord orientable

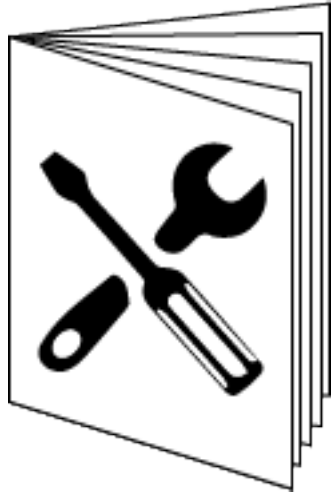

Fixation murale Oxytal (Avec entretoise Ref. 808205)

Edition 12/2016 - Soucieuse d'améliorer ses produits, la société BUGAL se réserve le droit de modifier sans préavis les caractéristiques indiquées sur ce document. Images et dessins non contractuels

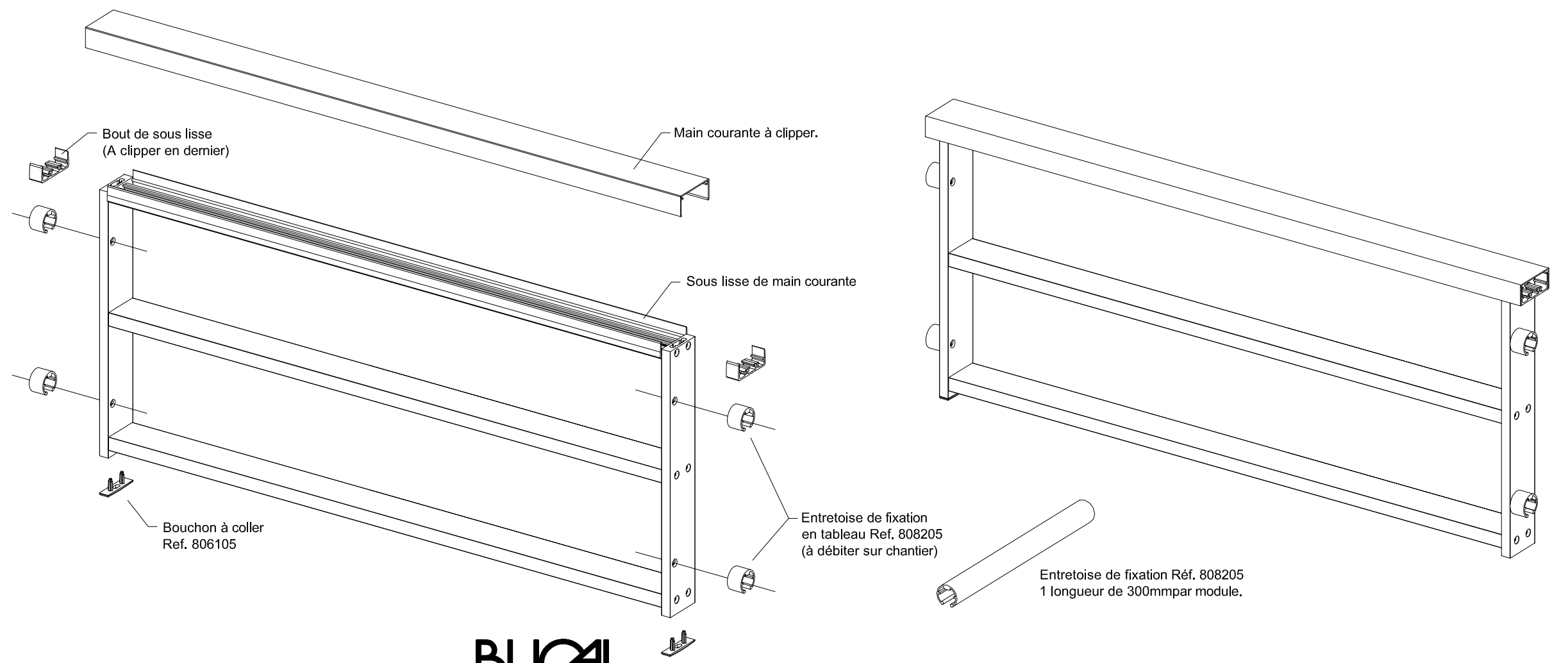
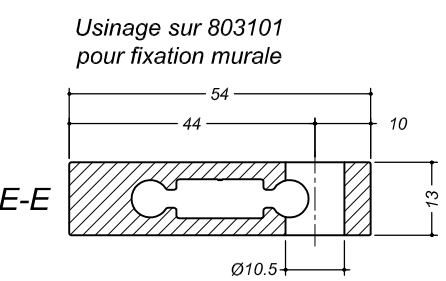
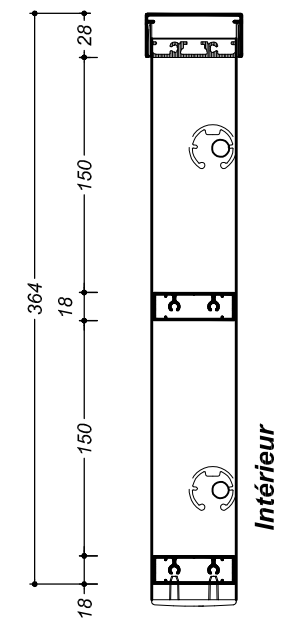
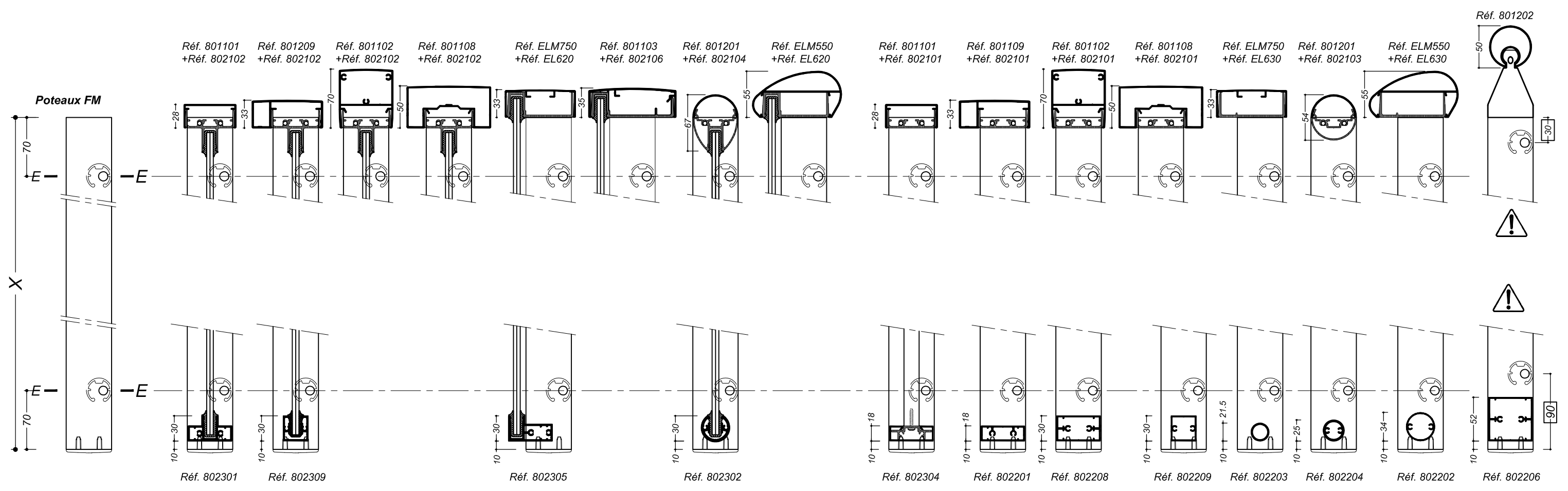

BUGAL
le garde-corps

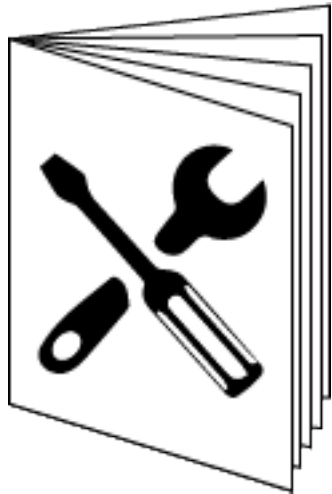

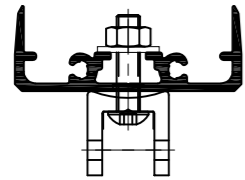

808113RA+

-808103RA
-810404 (TB Torx 6X25) (x1)
-Ecroû M/6 NEG (x1)
-Rondel M/6 NEG (x1)

ou

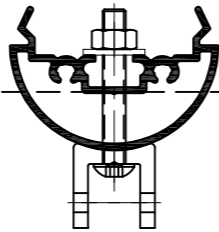

808114RA+

-808103RA
-810405 (TB Torx 6X40) (x1)
-Ecroû M/6 NEG (x1)
-Rondel M/6 NEG (x1)

ou

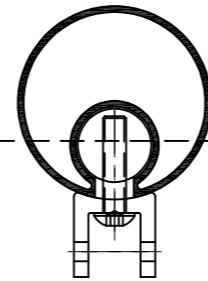

808115RA+

-808103RA
-FRA603 (x1)
-810404 (TB Torx 6X25) (x1)

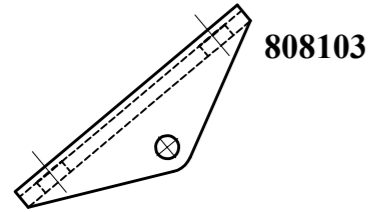

808103

808113BR+
808113AN+
808113BL+
808113RA+

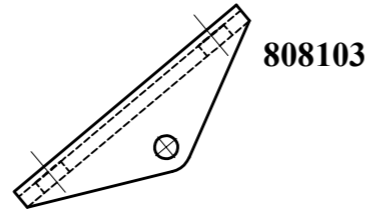

808103

808114BR+
808114AN+
808114BL+
808114RA+

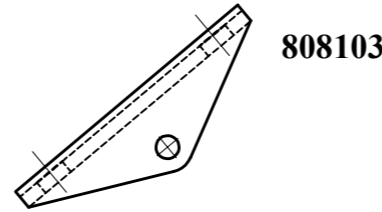

808103

808115BR+
808115AN+
808115BL+
808115RA+



808104

808104RA+

808104RA (x1)
810401 (x2)
810403 (x1)

808104BR+
808104AN+
808104BL+
808104RA+



808105

808105RA+

808105RA (x1)
810401 (x4)
810403 (x1)

808105BR+
808105AN+
808105BL+
808105RA+



808106

808106RA+

808106RA (x1)
810401 (x4)
810403 (x1)

808106BR+
808106AN+
808106BL+
808106RA+

808301RA+
808301RA (x1)
STHC 6X8 (x1)

808301BR+
808301AN+
808301BL+
808301RA+

808302RA+

808302RA (x1)
810301 (x2)
810402 (1)

808302BR+
808302AN+
808302BL+
808302RA+

Nota: Ces 2 pièces sont
assemblées en usine.

808103
+808104

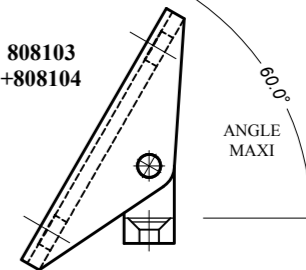

60.0°
ANGLE
MAXI

Nota: Ces 2 pièces sont
assemblées en usine.

808103
+808105

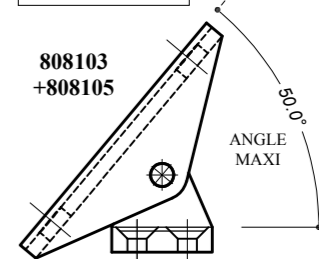

50.0°
ANGLE
MAXI

Nota: Ces 2 pièces sont
assemblées en usine.

808103
+808106

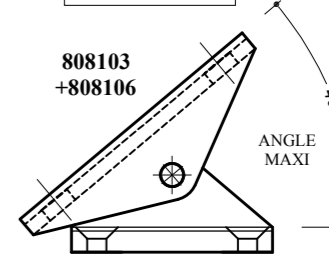

40.0°
ANGLE
MAXI

Nota: pièce livrée
en négoce.

808301

Nota: pièce assemblée
sur les profils en usine.

808302

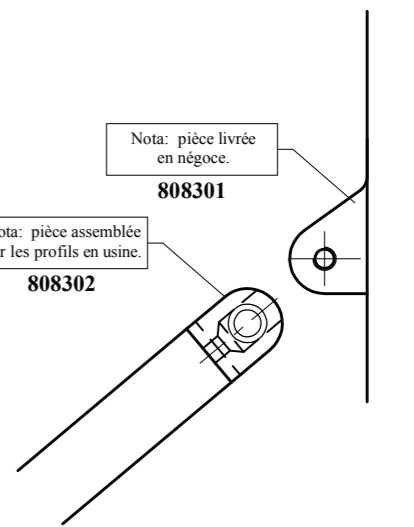

DOSSIER	OXYTAL RAMPANTS	INDICE	01		ETUDE
PIECE/PROFIL	Etude	DATE	10/04/2014		
DESIGNATION		ECHELLE		Ce plan est la propriété exclusive de la Sté BUGAL, et ne peut être communiqué à un tiers sans notre autorisation.	
MATIERE	ALUMINIUM 6060	PROJETEUR	PEDRONO. S		

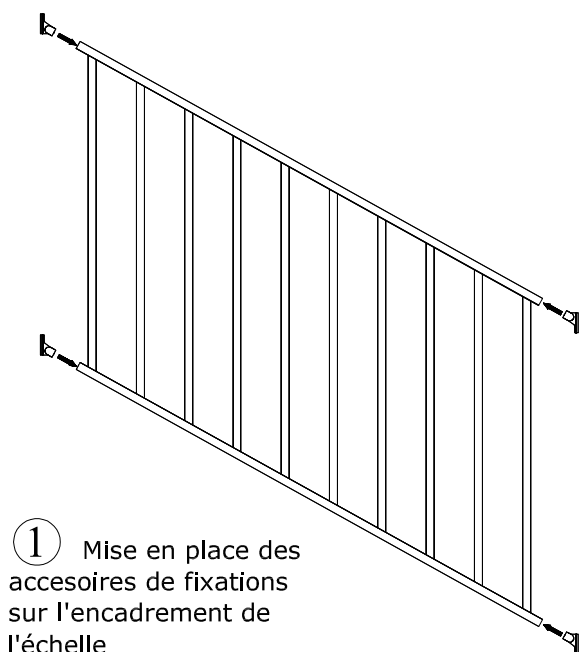

① Mise en place des accessoires de fixations sur l'encadrement de l'échelle

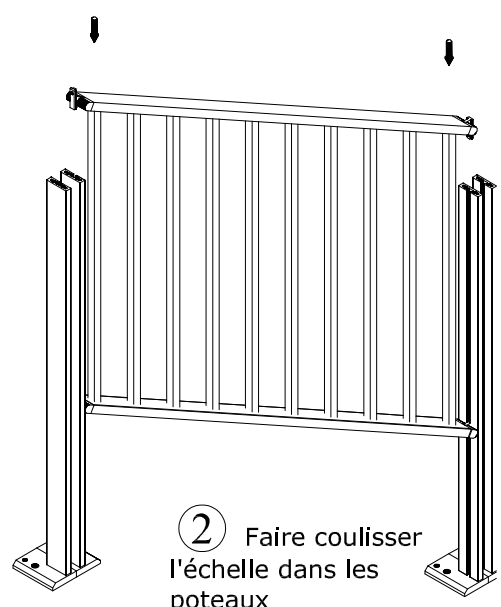

② Faire coulisser l'échelle dans les poteaux

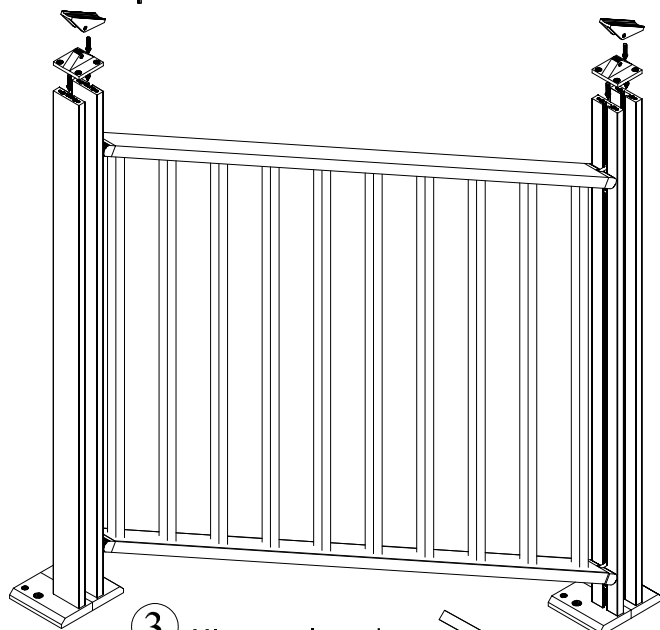

③ Mise en place des accessoires en tête de poteaux

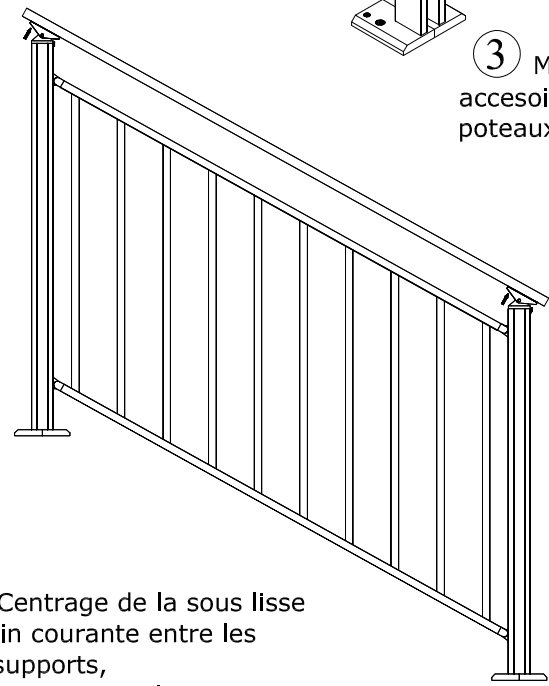

④ Centrage de la sous lisse de main courante entre les deux supports, contreperçage et vissage des deux pièces.

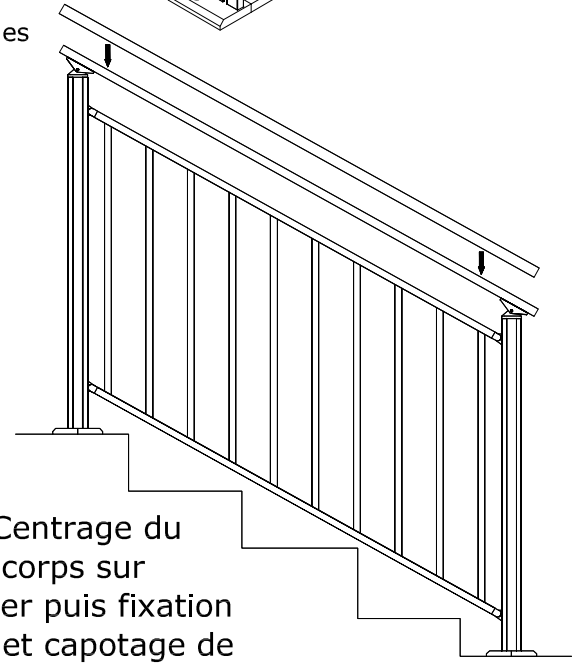

⑤ Centrage du garde-corps sur l'escalier puis fixation au sol et capotage de la main courante sur la sous lisse.

	STE BUGAL Tel: 02 40 57 00 41 Fax: 02 40 57 06 75 www.Bugal.fr	CLIENT CHANTIER N/REF	REPÈRE QUANTITE TRAITEMENT	DATE PROJETEUR INDICE	00